

# SILENT *Bass*<sup>TM</sup>

## SLB300

### 使用说明书

感谢您选购 Yamaha “SILENT Bass<sup>TM</sup>”。

本产品是一款全新的电子立式贝斯，搭载 SRT POWERED 系统，能够产生自然纯净的声音和共鸣，采用高品质麦克风还可以记录低音提琴弦产生的琴体共鸣，再现录音棚级音效。基于原有半实体结构，更突显安静性和便携性。

为达到本乐器最好的效果，获得顶级音乐享受，强烈建议您在使用本乐器前通读本使用说明书。请将本使用说明书和保修卡一起放在安全的地方，以便将来参阅。

#### 目录

所含附件 .....	5
部件及其名称 .....	6
正面 .....	6
背面 .....	6
电池盒、外部输出 (LINE OUT) 插孔 .....	7
控制器 .....	7
设置 .....	10
调弦 .....	10
装配琴架 .....	12
关于尾柱 .....	13
安装可选附件 .....	13
电池安装（如何更换电池） .....	14
连接示例 .....	15
打开和关闭电源 .....	16
关于弱音器 .....	16
更换琴弦 .....	17
将贝斯放入软包内 .....	19
规格 .....	20

# 注意事项

## 请在操作使用前，首先仔细阅读下述内容

请将本说明书存放在安全且便于取阅的地方，以便将来随时参阅。



### 警告

为了避免因触电、短路、损伤、火灾或其它危险可能导致的严重受伤甚至死亡，请务必遵守下列基本注意事项。这些注意事项包括但不限于下列情况：

#### 请勿打开

- 本乐器不含任何用户可自行修理的零件。请勿打开本乐器或试图拆卸其内部零件或进行任何方式的改造。若出现异常，请立即停止使用，并请有资质的 Yamaha 维修人员进行检修。
- 除非本说明书中有明确指示，否则请勿尝试对本乐器进行维修或更换零件。

#### 关于潮湿的警告

- 请勿让本乐器淋雨或在水附近及潮湿环境中使用，或将盛有液体的容器（如花瓶、瓶子或玻璃杯）放在其上，否则可能会导致液体溅入任何开口。如果任何液体如水渗入本乐器，请立即切断电源。然后请有资质的 Yamaha 维修人员对设备进行检修。

#### 火警

- 请勿在乐器上放置燃烧着的物体，比如蜡烛。燃烧的物体可能会倾倒并引发火灾。

#### 电池

- 请遵照以下注意事项。否则，可能会导致爆炸、火灾、过热或电池液泄漏。
  - 切勿玩弄或拆卸电池。
  - 请勿将电池丢弃到火中。
  - 请勿试图对非充电电池进行充电。
  - 请使电池远离项链、发夹、硬币和钥匙等金属物件。
  - 只能使用规定的电池类型（第 7 页）。
  - 请使用相同类型、相同型号以及由相同厂商生产的新电池。

- 装入电池时，请务必使其正负极与 +/- 极标记保持一致。
- 当电池用尽，或者长时间未使用本乐器，请从本乐器中取出电池。
- 使用镍氢电池时，请遵照电池附带的使用说明。在充电时，请务必只使用规定的充电设备。

- 请将电池放置在小孩够不到的地方以免其误吞。
- 万一电池发生泄漏，请勿接触泄漏的电解液。万一电解液进入眼睛、嘴，或接触到皮肤，请立即用水冲洗并去看医生。电解液具有腐蚀性，可能致视力丧失或化学灼伤。

#### 当意识到任何异常情况时

- 当出现以下任何一种问题时，请立即关闭电源开关。（如果正在使用电池，请从乐器中取出所有电池。）然后请 Yamaha 维修人员进行检修。
  - 散发出异常气味或冒烟。
  - 一些物体掉入乐器中。
  - 使用乐器过程中声音突然中断。
  - 如果乐器上存在任何裂缝或破损。

#### 操作警告

- 当移动任何活动部件时，请小心不要夹到手指或手，以免受伤。

#### 关于附带的软包

- 骑摩托车、自行车等车辆时，请勿将附带的软包背在肩上。否则，可能会导致骑行者跌落或出现其他事故。



为了避免您或周围他人可能发生的人身伤害、乐器或财产损失，请务必遵守下列基本注意事项。这些注意事项包括但不限于下列情况：

### 组装

- 按照本说明书中的组装说明以正确顺序组装乐器。另外，请务必定期拧紧螺钉或螺栓。否则，可能会损坏乐器，甚至造成伤害。

### 运输/安装

- 搬动乐器之前，请务必拔出所有的连接电缆，以防止损坏电缆或绊倒他人造成人身伤害。
- 请勿将本乐器放在不稳定的地方，并确保将乐器放置在地面上。将乐器放置在不稳定的地方可能会导致乐器翻倒，导致损坏或伤害。
- 请握住琴颈和琴体来搬动本乐器。请勿仅握住侧板来搬运本乐器，否则可能导致侧板出现故障。

### 连接

- 将本乐器连接到其它电子设备之前，请关闭所有设备的电源开关。在打开或关闭所有设备的电源开关之前，请将所有音量都调到最小。
- 务必将所有元件的音量调到最小值，并且在演奏乐器时逐渐提高音量，以达到理想的听觉感受。

### 小心操作

- 请勿在乐器的间隙中插入手指或手。另外，当心不要让琴架和可选附件夹住您的手指。否则，可能导致受伤。
- 请勿将身体压在本乐器上或在其上放置重物，操作按钮、开关或插口时要避免过分用力。
- 将小零件保存在婴儿接触不到的地方。否则可能误吞。
- 请勿长时间持续在很高或不舒服的音量水平使用本乐器，否则可能会造成永久性听力损害。若发生任何听力损害或耳鸣，请去看医生。
- 琴弦末端锐利，可能割伤手指。在更换琴弦时请务必小心。
- 更换或调整琴弦时，请勿将脸部靠近乐器。琴弦可能会突然断裂，对眼睛等部位造成伤害。此外，这还会造成其他意外伤害。

### 关于附带的软包

- 请不要挥舞附带的软包或肩带。否则，可能造成意外伤害。

对于由于不正当使用或擅自改造本乐器所造成的损失，Yamaha 不负任何责任。

当不使用本乐器时，请务必关闭其电源。  
请务必根据当地的规定处理废弃的电池。

## 须知

---

为避免本产品出现可能的故障或损坏，或出现其他财产损失，请遵守下列须知。

### ■ 操作

- 请勿将本产品暴露在过多灰尘、强烈震动，过低或过高温度下（比如直射阳光、电热器附近或白天的汽车内），以防面板变形、内部部件损坏或操作不稳定。
- 使用时请勿靠近电视、收音机、立体声音响设备、手机等电子设备。否则，本乐器、电视或收音机可能产生杂音。
- 请用柔软的布清洁乐器。请勿使用油漆稀释剂、溶剂、酒精、清洗液或浸透化学品的抹布。

### ■ 关于附带的软包

- 请勿将除本乐器以外的其他乐器存放在附带的软包内。
- 将乐器放入软包时，防止软包不慎跌落或受到强烈冲击。否则，乐器可能会受到损坏。
- 请勿使附带的软包受到阳光直射（比如，白天放在汽车内）或暴露于高温环境中（比如，放在电热器附近）。否则，可能导致褪色或损坏。
- 请勿将软包放置在油或者化学品附近。这些物质或将损坏软包外表。
- 若附带的软包磨损或破裂，请停止使用。

### ■ 关于本说明书

- 为便于您理解使用说明书的内容，本公司已经依据国家的相关标准尽可能的将其中的英文表述部分翻译成中文。但是，由于（音乐上旋律、节奏、曲目等的）专业性、通用性及特殊性，仍有部分内容仅以原文形式予以记载。如您有任何问题，烦请随时与本公司客服联系（热线：400-051-7700）。

本产品的型号、序列号、电源要求等规格可能标在铭牌上或铭牌附近，铭牌位于本机后部。请将该序列号填写到下方的横线上，并妥善保存本说明书，以便在产品被盗时作为永久购买凭证使用。

**型号名称**

---

**序列号**

---

(rear\_zh\_01)

# 所含附件

打开包装后，请检查下列所有部件是否齐全。

• 琴体 x 1

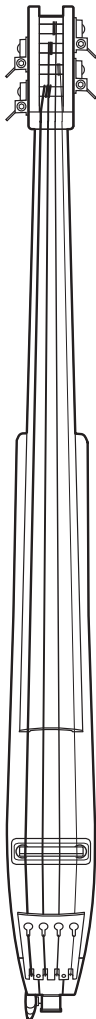

• 琴架 x 1



• 尾柱 x 1



• 弱音器 x 1

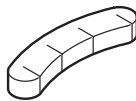

• 内六角扳手 x 1



• 软包 x 1

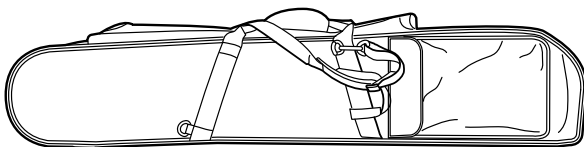

• 使用说明书（本说明书）x 1

• 维修站列表 x 1

\* 本产品需要使用两节 5 号电池（碱性电池或镍氢电池）。

## 可选附件

- SILENT Bass™ 的琴架 (BST1)
- SILENT Bass™ 的膝盖支架 (BKS2)
- SILENT Bass™ 的扩展琴架 (BEF2)

如需购买这些可选附件，请联系 Yamaha 授权经销商。

# 部件及其名称

## ■ 正面

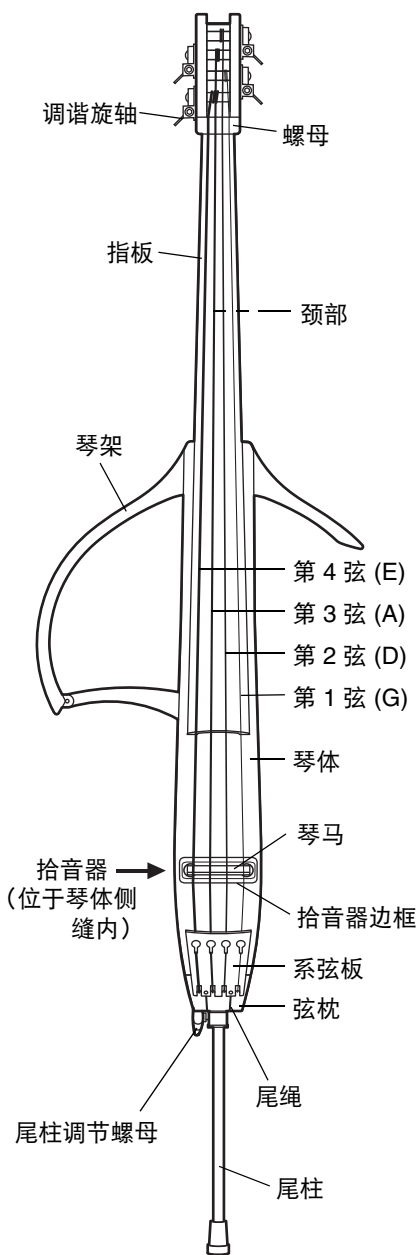

## ■ 背面

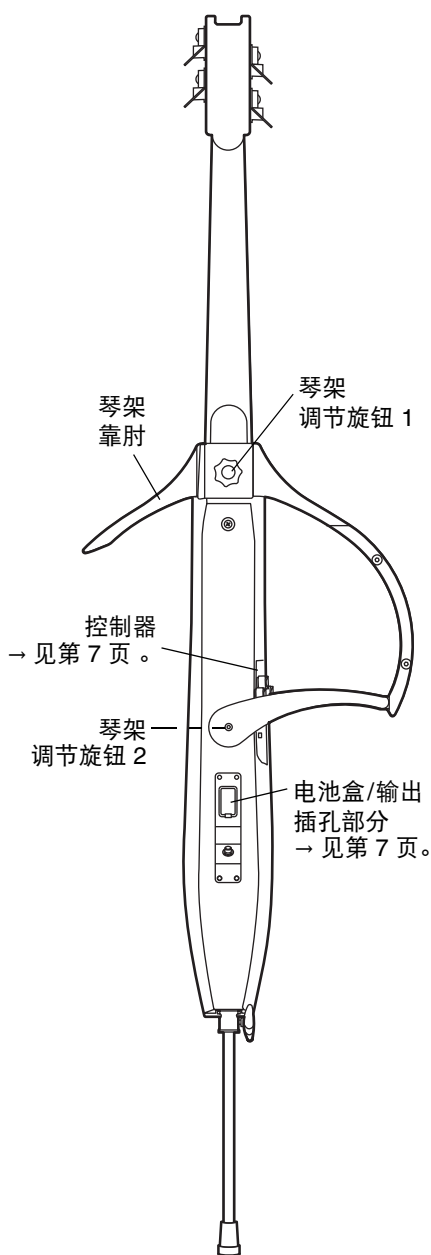

## ■ 电池盒、外部输出 (LINE OUT) 插孔

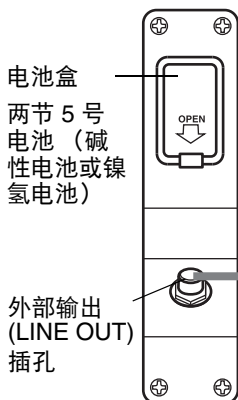

### 须知

- 如将耳机连接到本产品的 LINE OUT 插孔上，声音将无法输出。
- 请使用标准单声道耳机插头电缆将其他设备连接到该 LINE OUT 插孔。

混音器、录音器、  
低音放大器、  
有源扬声器、  
电子调音器等

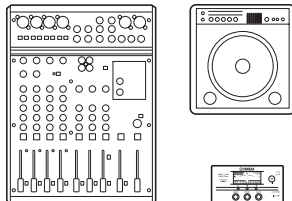

## ■ 控制器

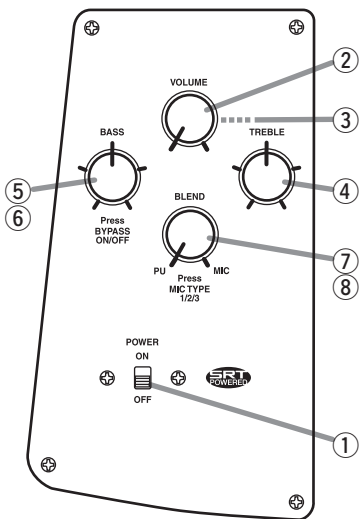

### ① [POWER] (电源开关)

该开关可以打开或关闭内置的 SRT POWERED 系统前置放大器。

### 注

- 基于本产品的设计，当且仅当有插头插入 LINE OUT 插孔时，电源才可以打开。如没有插头插入 LINE OUT 插孔，那么无论电源开关是否打开，电源均始终关闭。
- 当有插头在电源开关关闭的情况下插入 LINE OUT 插孔时，压电拾音器信号将直接从 LINE OUT 插孔输出（无源输出）。无源输出适用于紧急情况，比如没有电池，或在外部设备上（例如前置放大器）再现声音时。
- 由于无源输出时电源处于关闭状态，SRT POWERED 系统前置放大器将不会工作。除电源开关外，控制面板上的所有旋钮将不会工作。

## 电源开关和 LINE OUT 插孔状态关联表

		电源开关	
		ON (打开)	OFF (关闭)
LINE OUT 插孔	插头插入	电源打开 SRT POWERED 前置放大器工作	电源关闭 无源输出
	插头未插入	电源关闭 不工作	

## 注

- 在电源开关关闭的状态下使用无源输出时，信号输出随连接线缆长度的增加而衰减。在电源开关打开的状态下使用 SRT POWERED 前置放大器时，线缆长度对信号输出基本没有影响。

## 须知

- 在打开或关闭本产品电源之前，请将任何连接在本产品上的放大器、有源扬声器或其他类似设备电源关闭或将这些设备的输出音量调到最小。

### ② [VOLUME] (音量) 旋钮

该旋钮可调节音量。

### ③ Status display LED (LED 状态显示屏) (位于音量控制旋钮的正下方)

该屏幕可以显示 BYPASS 功能状态、SRT POWERED 系统麦克风型号，以及电池剩余电量。LED 灯的状态可以从与旋钮相对的对角线方向查看 (如图所示)。

状态	橙色	绿色	红色
电源开关打开	闪烁次数取决于 麦克风型号	-	-
切换到麦克风型号 1 并查看选择状态	闪烁 1 次	-	-
切换到麦克风型号 2 并查看选择状态	闪烁 2 次	-	-
切换到麦克风型号 3 并查看选择状态	闪烁 3 次	-	-
使用 BYPASS	-	打开	-
无电池警告	-	-	闪烁

### ④ [TREBLE] (高频调节) 旋钮

该旋钮可用于调节高频的不同等级 (TREBLE)。该旋钮通过一个峰值式调节滤波器来增强或减弱本产品经优化的特征频率。

- 向右旋转该旋钮可以得到足以穿透乐队中其他乐器声音的更明亮的声音。
- 向左旋转该旋钮可以得到能够与运弓相配合的轻柔、自然的声音。

### ⑤ [BASS] (低频) 旋钮

该旋钮可用于调节低频的不同等级 (BASS)。该旋钮通过一个峰值式调节滤波器来增强或减弱主要针对第 3 弦和第 4 弦的基础频率。

- 向右旋转该旋钮可以强化低频，得到浑厚温暖的声音。
- 向左旋转该按钮可以切断低频，得到不与其他低音乐器相冲突的干净声音。



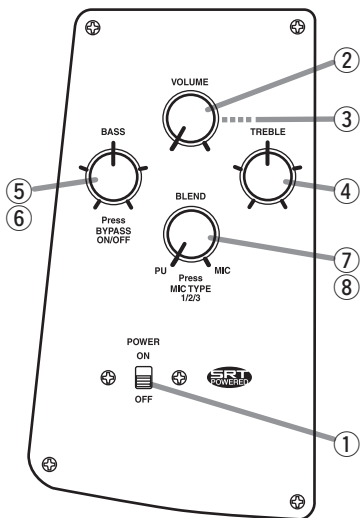

## ⑥ [BYPASS] (旁路) 按钮

该按钮可以使信号从除 SRT POWERED 前置放大器的 [VOLUME] (音量旋钮) 之外的所有控制器通过。您可以通过该旋钮在 SRT POWERED 系统已加工声音和干信号输出之间进行快速切换。BYPASS 功能启用时，③ 的 LED 屏幕上亮绿灯。

### 注

- 如果您想在主动输出的状态下输出干声音，请在使用 BYPASS 功能时保持电源开关打开。

## ⑦ [BLEND] (混音) 旋钮

该旋钮可调节拾音器信号和模拟麦克风信号的混合量。一直向左旋转该旋钮可以将拾音器的信号设置为100%。一直向右旋转该旋钮可以将模拟麦克风的信号设置为100%。

## ⑧ [MIC TYPE] (麦克风型号) 按钮

该按钮可用于选择 SRT POWERED 系统中模拟的麦克风型号。请长按麦克风类型转换按钮 (BLEND 旋钮) 直到 LED 状态显示屏闪烁以更换麦克风型号。麦克风型号将按照以下顺序更换：麦克风型号 1 → 麦克风型号 2 → 麦克风型号 3 → 麦克风型号 1。如果迅速点击按钮，您可以通过灯光闪烁次数判断当前麦克风型号。

### ● 麦克风型号 1: Rich (浑厚)

具有平衡、浑厚声音的古典空心管麦克风。

### ● 麦克风型号 2: Simple (简朴)

具有清澈、干净声音的动圈式麦克风。

### ● 麦克风型号 3: Warm (温暖)

具有经低频加强的温暖声音的著名空心管麦克风 (不同于型号 1)。

# 设置

## ■ 调弦

SILENT Bass™ 出厂时装有琴马，其上的琴弦略微松弛。琴马的高度设置为人均高度。由于在运输过程中，琴马的位置可能移动，因此请在调弦之前将琴马调整到合适的位置。

- 琴马较低的一侧支撑着第 1 弦 (G)，较高的一侧支撑着第 4 弦 (E)。在琴马一侧，有棱角的弧面对应着指板（弹奏时指板朝上）。[图 1]
- 琴马安装的正确位置：琴马面对系弦板的那一面与琴马所接触的琴体面之间要形成一个直角。[图 2] 在确定琴马位置时，请勿使其琴马腿与拾音器边框（塑料零件）相接触。

[图 1：从系弦板方向看]

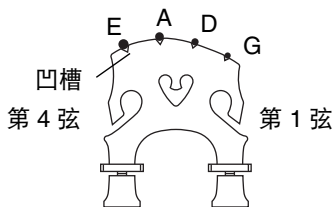

[图 2：琴马与 A 面垂直]

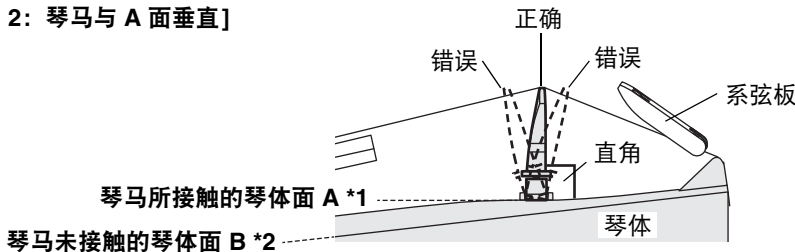

\*1 请检查琴马与其所接触的琴体面 A 是否垂直。

\*2 琴马未接触的琴体面 B 与琴马所接触的琴体面 A 不平行。琴马未接触的琴体面 B 不能用于检查琴马是否垂直。

### 琴马倾斜的调节方法

- 调弦后，请检查琴马面对系弦板的那一面是否与琴马所接触的琴体面相垂直。如果琴马向一侧倾斜，请略微放松琴弦，然后后用手抬高琴马。
- 如果在调弦后，从正面看系弦板向一侧倾斜，请放松所有琴弦，然后手动拉直系弦板。之后，请尽量均匀地拧紧所有琴弦，然后再重新调弦。

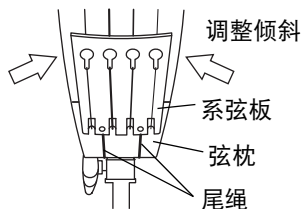

- SILENT Bass™ 琴马的高度可以调节。顺时针方向旋转金属调节器可降低琴马，逆时针方向旋转金属调节器可升高琴马。[图 3]

[图 3: 调整琴马高度]

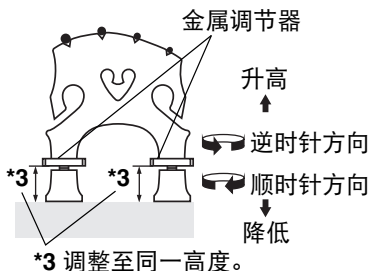

### 须知

- 在调节琴马高度之前，请放松琴弦以减少施加在金属调节器上的压力，使调节器更容易转动。未放松琴弦就转动调节器可能对琴马、琴弦等造成损坏。
- 在调节琴马高度时，请确保琴马腿的高度一致。在琴马腿高度不一时增加其上琴弦的张力可能导致琴马脚与琴面接触不良，进而导致音质不佳、噪音、损坏琴马等。[图 3 \*3]

- 可以根据下列音高调弦。第 1 弦调到标准音 G，第 2 弦调到标准音 D，第 3 弦调到标准音 A，第 4 弦调到标准音 E。使用钢琴、调音叉、调音器等通过调谐旋轴调节每根弦的音高。

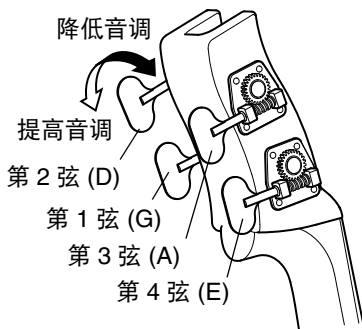

### ● 调弦器张力调节

调弦器张力决定了调弦时所施加的压力大小，其张力可以通过附带的内六角扳手进行调节。

- 如果转动调弦器时感到压力很小  
→ 请向右旋转调节螺丝（顺时针方向旋转：A）。
- 如果张力过大导致调弦器难以转动  
→ 请向左旋转调节螺丝（逆时针方向旋转：B）。

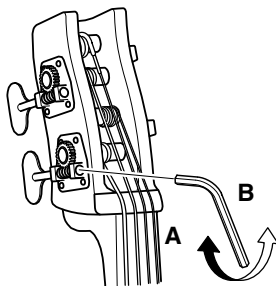

## ■ 装配琴架

SILENT Bass™ 出厂时琴架未安装在主琴体上。

在使用本产品前，请按照下列步骤将琴架正确安装在主琴体上。



当移动任何活动部件时，请小心不要夹到手指或手等身体部位。

### ● 安装步骤

1. 打开位于琴架上的上臂托直到与锁扣相连。
2. 在琴架摇臂（调节螺丝 2）仍未打开（抬起）时，请将其向琴架上部的“凹槽 2”方向滑动（如下图所示）。
3. 拧紧调节螺丝 1。
4. 请将摇臂向逆时针方向旋转以打开它，并将调节螺丝 2 置于该低音乐器的凹槽内。
5. 拧紧调节螺丝 2，以确保琴架安全地安装在该低音乐器内。

琴架安装完成。

如需取下琴架，请以倒序重复上述步骤。

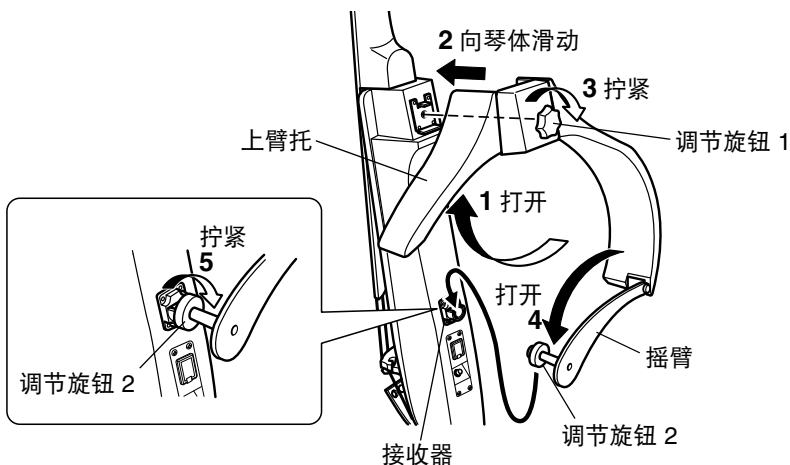

### 须知

- 确保拧紧调节旋钮 1 和 2。在附件未拧紧的情况下使用本乐器可能会导致零件破损或在演奏过程中出现噪音。
- 在移动本乐器时，请握住颈部和琴体。在搬运时仅握住琴架可能会对琴架造成损坏。

## ■ 关于尾柱

SILENT Bass™ 出厂时尾柱未安装在主琴体上，而是单独存放在软包内。在使用本乐器之前，请放松尾柱调节螺母并安装尾柱，在调整到一个适合弹奏的舒适高度后，请确保拧紧尾柱调节螺母。

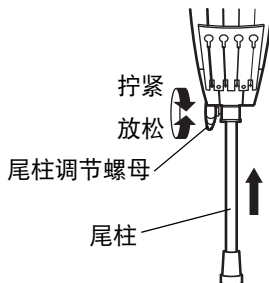

### 须知

- 确保尾柱调节螺母已拧紧，以防本乐器在弹奏时跌落。
- 为达到最佳效果，尾柱在设计时与本低音乐器之间有一个角度，因此并不能完全嵌入本乐器内。如果试图将尾柱大力推入或撞击尾柱使其完全嵌入，则可能会对本低音乐器造成损坏。请缓慢并小心地嵌入或取下尾柱。

## ■ 安装可选附件

### ● SILENT Bass™ 的膝盖支架 (BKS2)

使用可选 BKS2 膝盖支架后，在坐在凳子上演奏时，可以将本乐器斜靠在左膝上。如图 A 所示，将带有配对凹槽的金属框架的末端对准膝盖支架，并使用所附的三个螺丝固定好支架。

[图 A]

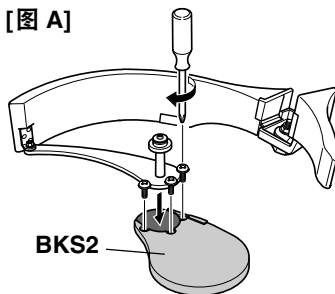

### ● SILENT Bass™ 的扩展琴架 (BEF2)

可选的 BEF2 扩展琴架可以拓宽本乐器原有琴架，为乐器提供更稳固的支撑。如图 B 所示，使用所附的两个螺丝固定好该琴架。

[图 B]

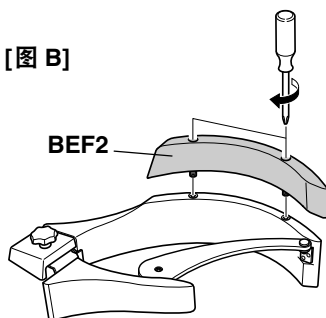

### 须知

- 在添加或取下任何可选零件之前，请将琴架从本低音乐器上移除，并将其放置在一个稳固的平面上。
- 在弹奏本乐器之前，请确保可选零件均已拧紧。

## ■ 电池安装（如何更换电池）

SILENT Bass™ 使用电池供电。

在安装或取下电池前，请拔掉输出插孔连接的线缆。

1. 在本乐器背面，沿“OPEN”（打开）箭头指示方向推下电池盒弹簧锁，取下电池盒。

### 须知

- 取下电池盒时，请以一定的角度倾斜本乐器琴体，以防电池盒飞出。
2. 将电池装入电池盒内。根据图示，确保正负极与 (+/-) 极标记保持一致。
  3. 将电池盒推回，听到咔哒声之后放手。

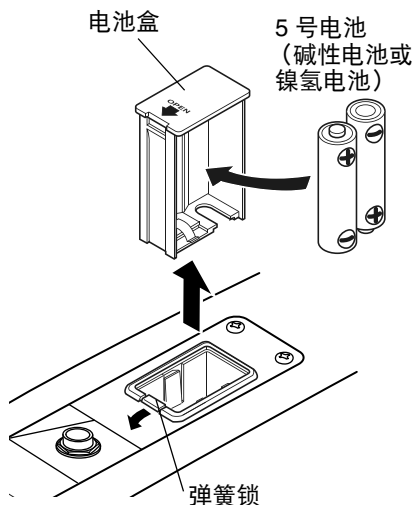

### ● 何时更换电池

- 电池电量低时，LED 状态显示屏上有红灯闪烁。及时更换电池。
- 如果电池为镍氢电池，此种电池的放电性能可能导致在 LED 闪红灯之前电源就已自动关闭。



警告

在更换电池时，请小心以下情况。

- 不同厂商生产的电池形状（电池端口和外部形状等）不同。将形状不同的电池装入电池盒内可能会损坏乐器或相似设备。即使这些电池可以装入电池盒，电池与设备端口接触不良也可能导致火灾。
- 装入电池时，请务必使其正负极与 (+/-) 极标记保持一致。安装错误可能导致火灾。
- 如果长时间不使用本乐器，请从本乐器中取出电池。否则，可能导致电池泄漏或由于电池泄漏而损坏本乐器。

## ■ 连接示例

在将本产品与外部设备连接时，请参照以下连接示例。

- 在进行连接之前，请关闭所有设备的电源。
- 连接时，请先检查连接插孔形状，确保使用符合插孔标准的插头线缆，并确保紧密连接。

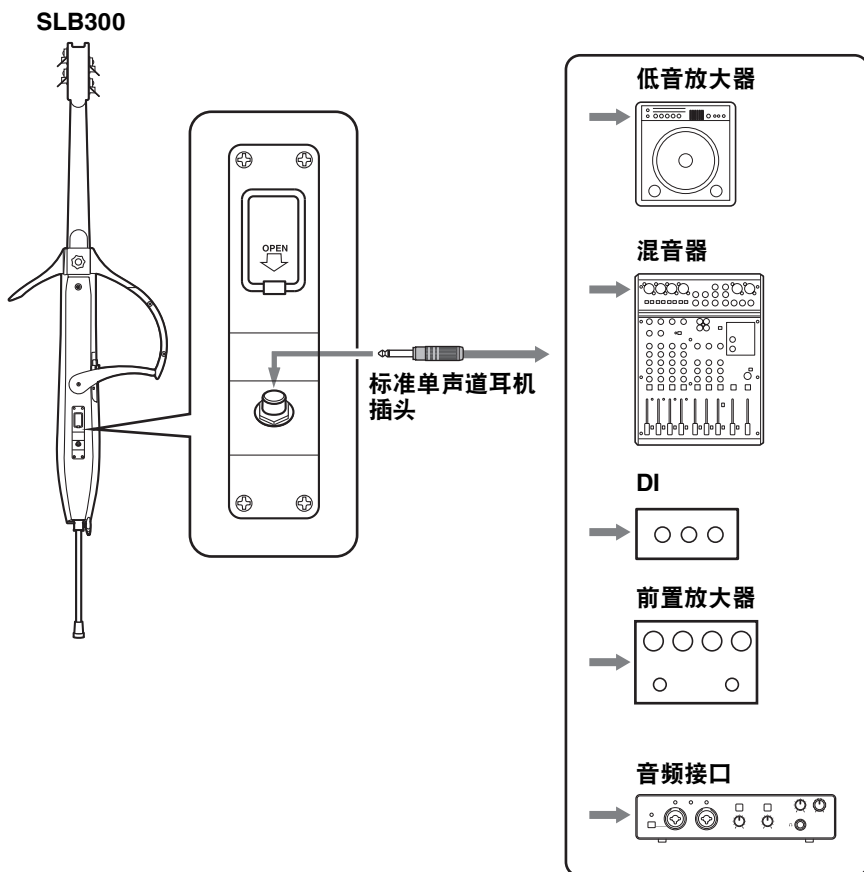

## ■ 打开和关闭电源



将插头（线缆）插入本产品 LINE OUT 插孔时，向上推动 [POWER] 开关可打开电源，向下推动 [POWER] 开关可关闭电源。电源打开时，LED 状态显示屏闪烁（第 8 页）。

### 注

- 为防止电池电量耗尽，请在使用后关闭电源开关。并且拔掉线缆。
- 在没有电池的情况下，您也可以使用本产品，此时需要将电源开关关闭（切换至无源输出）并且将本产品连接到一个支持无源输出的外部设备上。在使用外部设备时，请连接具有 10 MΩ 或更高输入阻抗的设备（DI 等）。如果所连接设备的输入阻抗低于特定值，便难以保证足够的输出和频率特征。

### 须知

- 为避免本产品或外部设备出现差错和噪音，请遵守下列打开、关闭开关和进行连接的顺序。

#### 关闭电源开关和进行连接的顺序（示例）

1. 降低本产品所连接的输出设备（例如 PA）的波段。
2. 关闭本产品电源开关。
3. 将本设备与输出设备（例如 PA）断开连接。
4. 将本设备和 DI 或类似设备连接到 PA 或类似设备。
5. 检查与 DI 或类似设备相连接的 PA 等输出设备的波段是否已经降低。
6. 打开 DI 或类似设备的开关。
7. 提高与 DI 或类似设备相连接的 PA 等输出设备的波段。

## ■ 关于弱音器

由于 SILENT Bass™ 装有可收集琴弦震动的拾音器，该系统有时可以收集琴马和系弦板之间的琴弦震动。如果不喜欢或不需要这些声音，您可以按下图所示将附带的弱音器连接到琴弦上以消除这些声音。

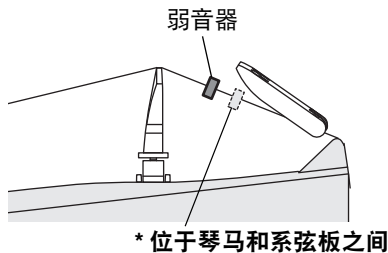
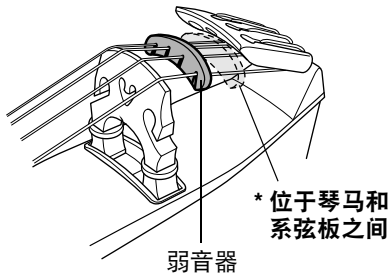

- \* 如果将弱音器连接在琴马和系弦板之间，弱音器的效果将有所减弱。



# 更换琴弦

请确保您购买的是低音提琴弦。SILENT Bass™ 使用的是长度为 1,040 毫米的琴弦。

## 须知

- 请不要同时取下所有琴弦。确保一次只更换一根琴弦。



- 琴弦末端锐利，可能割伤手指。在更换琴弦时请务必小心。
- 更换或调整琴弦时，请勿将脸部靠近乐器。琴弦可能会突然断裂，对眼睛等部位造成伤害。此外，这还会造成其他意外伤害。

## ● 缠绕琴弦

1. 请将球头穿过系弦板上的弦孔。确保与球头相连的琴弦从弦孔末端的窄缝内穿过。  
\* 如果球头比弦孔大，请使用琴弦的另一端从系弦板背面穿过弦孔。
2. 将琴弦一直拉到尾柱处，缠绕在系弦板末端，确保每根琴弦都位于系弦板底部对应的凹槽内。将琴弦拉起，高于琴马。

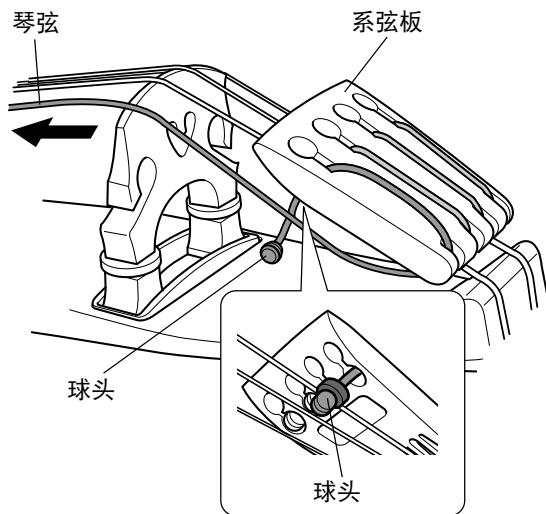

3. 请将琴弦末端穿过弦轴上的小孔，如下图所示，转动弦轴，使得琴弦在小孔一侧仅缠绕一到两圈，余下的请缠绕在小孔另一侧。从本乐器正面看，第 1 弦 (G) 和第 2 弦 (D) 应缠绕在小孔左侧，第 3 弦 (A) 和第 4 弦 (E)，以及琴弦在弦轴上缠绕的第 1 圈都应位于小孔右侧。

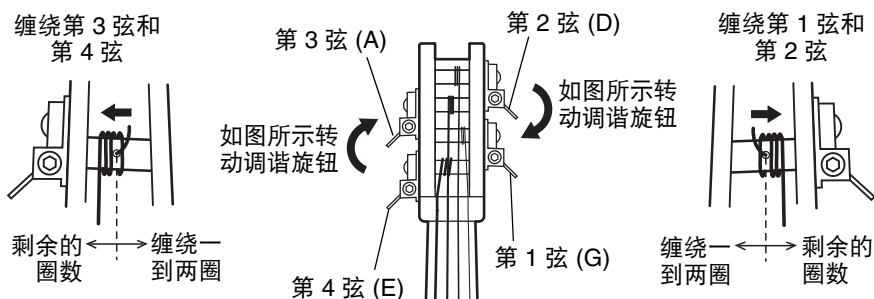

### 须知

- 缠绕琴弦之前，请如图所示摆放琴马，使得琴马面对系弦板的那一面与琴马所接触的琴体面相垂直。
- 缠绕琴弦之前，请确保每根琴弦都位于琴马上对应的凹槽中。
- 缠绕琴弦之前，请调节琴弦长度以防琴弦与弦轴箱面相摩擦。如果在琴弦与弦轴箱面相摩擦的情况下调弦，可能会导致琴弦崩断或类似情况。
- 缠绕琴弦时，请小心琴马未因琴弦的拉动而向指板一侧倾倒。

4. 请转动调谐按钮来进行调弦，使乐器声音与钢琴、调音叉、调音器或类似设备的声音相匹配。

关于调弦的更多信息，请参阅“调弦”下的注意事项（第 10 页）。

### 须知

- 如果长时间不使用本乐器，请在存放乐器前略微放松琴弦。
- 在使用本产品时，请确保琴马总是垂直于琴马所接触的琴体面。在琴马向一侧倾斜的情况下使用本产品，可能会缩短本产品使用寿命并且损害音质。

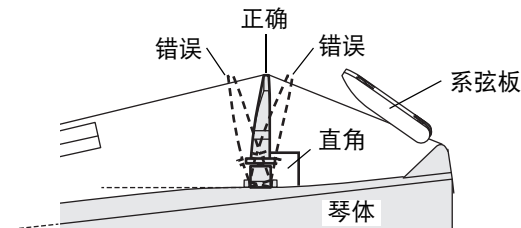

## 将贝斯放入软包内

在使用自带的软包存放本乐器时，请将琴架和尾柱从本乐器上取下，并如下图所示，将它们分别存放在各自的区域内。

- 请使用 Velcro® 盖将尾柱固定在软包内。
- 在将琴弓放入软包内时，请先确保琴弓已事先放入琴弓硬盒内，再将该硬盒放入该软包内用 Velcro® 扣固定好（位置 1）。

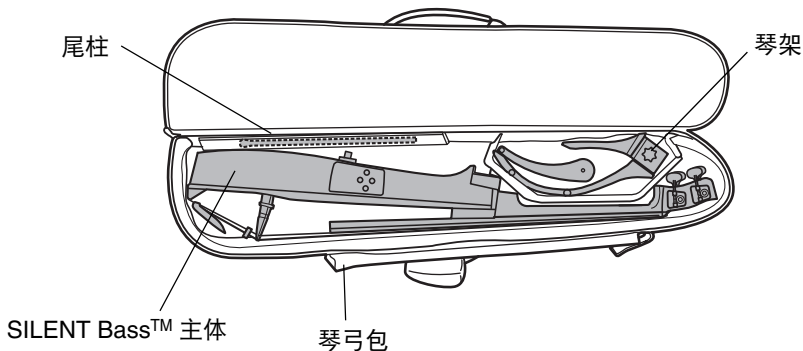

### 须知

- 软包适用于在运输时移动本乐器并防止灰尘等对本乐器造成损坏。软包不适用于确保琴马和其他零件免受损坏。将琴马面朝下摆放，在软包上摆放其他物品，或使软包遭受撞击都可能对本产品造成损坏。

# 规格

---

颈部	枫木
琴体	云杉木和桃花心木
指板	玫瑰木
琴马	枫木（可调节高度）
琴架	山毛榉木和金属零件（铝等）
调谐旋轴	蜗轮式
系弦板	乌木（反向）
琴弦	低音提琴弦（球头式）
感应器	压电拾音器
控制器	<ul style="list-style-type: none"><li>• [VOLUME]（音量）旋钮</li><li>• [TREBLE]（高频调节）旋钮</li><li>• [BASS]（低频）旋钮/[BYPASS]（旁路）按钮</li><li>• [BLEND]（混音）旋钮/[MIC TYPE]（麦克风型号）按钮</li></ul>
电源	两节 5 号电池（碱性电池或镍氢电池）
电池使用寿命（正常持续使用）	<p><b>碱性电池：</b>约 32 小时 警示灯闪烁后可使用时间：约 4 小时</p> <p><b>镍氢电池：</b>约 26 小时 警示灯闪烁后可使用时间：约 1 小时</p>
琴弦长度	1,040 毫米
尺寸（长 x 宽 x 高）	<p><b>尺寸包含附件（含附带琴架和尾柱的最小尺寸）</b> 1,692 x 456 x 330 毫米</p> <p><b>琴体尺寸（琴架和尾柱不计在内）</b> 1,392 x 122 x 230 毫米</p> <p><b>琴架尺寸（已折叠）</b> 465 x 145 x 129 毫米</p>
重量	约 7.2 千克

\* 本使用说明书的内容为出版时最新的技术规格。请至 Yamaha 网站下载最新版本的使用说明书。技术规格、设备或选购配件在各个地区可能会有所不同，因此如有问题，请与当地 Yamaha 经销商确认。

## 产品中有害物质的名称及含量

部件名称	有害物质					
	铅 (Pb)	汞 (Hg)	镉 (Cd)	六价铬 (Cr(VI))	多溴联苯 (PBB)	多溴二苯醚 (PBDE)
主体	×	○	○	○	○	○
电装	×	○	○	○	○	○

本表格依据 SJ/T 11364 的规定编制。

○：表示该有害物质在该部件所有均质材料中的含量均在 GB/T 26572 规定的限量要求以下。

×：表示该有害物质至少在该部件的某一均质材料中的含量超出 GB/T 26572 规定的限量要求。

(此产品符合EU的RoHS指令。)

(この製品はEUのRoHS指令には適合しています。)

(This product conforms to the RoHS regulations in the EU.)

(Dieses Produkt entspricht der RoHS-Richtlinie der EU.)

(Ce produit est conforme aux réglementations RoHS de l'UE.)

(Este producto cumple con los requisitos de la directiva RoHS en la UE.)



此标识适用于在中华人民共和国销售的电器电子产品。  
标识中间的数字为环保使用期限的年数。

### 保护环境

如果需要废弃设备时，请与本地相关机构联系，获取正确的废弃方法。  
请勿将设备随意丢弃或作为生活垃圾处理。